



## Inhaltsverzeichnis



<b>Arbeitstische</b>	<i>ohne Ablabeboden</i>	<b>Seite 4/1</b>
<b>Arbeitstische</b>	<i>mit Ablageboden</i>	<b>Seite 4/1</b>
<b>Tischplatten</b>	<i>600 und 700 tiefe</i>	<b>Seite 4/2</b>
<b>Zubehör</b>	<i>für Edelstahl-Möbel</i>	<b>Seite 4/3</b>
<b>Zubehör</b>	<i>für Arbeitstische/Tischplatten</i>	<b>Seite 4/4</b>
<b>Schranktische</b>	<i>offen</i>	<b>Seite 4/5</b>
<b>Schranktische</b>	<i>mit einseitigen Schiebetüren</i>	<b>Seite 4/5</b>
<b>Schranktische</b>	<i>mit beidseitigen Schiebetüren</i>	<b>Seite 4/6</b>
<b>Schranktische</b>	<i>mit Schubladenblock/Türen</i>	<b>Seite 4/6</b>
<b>Wärmeschränke</b>	<i>mit einseitigen Schiebetüren</i>	<b>Seite 4/7</b>
<b>Wärmeschränke</b>	<i>mit beidseitigen Schiebetüren</i>	<b>Seite 4/7</b>
<b>Wandhängeschränke</b>	<i>offen</i>	<b>Seite 4/8</b>
<b>Wandhängeschränke</b>	<i>mit Türen</i>	<b>Seite 4/8</b>
<b>Geschirrschränke</b>	<i>1500 mm hoch, 4 Schiebetüren</i>	<b>Seite 4/9</b>
<b>Geschirrschränke</b>	<i>1800 mm hoch, 4 Schiebetüren</i>	<b>Seite 4/9</b>
<b>Aufsatzborde</b>		<b>Seite 4/10</b>
<b>Wärmebrücken</b>		<b>Seite 4/10</b>
<b>Wandborde</b>	<i>250 mm + 300 mm tief</i>	<b>Seite 4/11</b>
<b>Wandborde</b>	<i>350 mm + 400 mm tief</i>	<b>Seite 4/12</b>
<b>Regale</b>		<b>Seite 4/13</b>
<b>Gemüse-Spültische</b>		<b>Seite 4/14</b>
<b>Topf-Spültische</b>		<b>Seite 4/14</b>
<b>Spültische</b>	<i>1 Becken, Front offen</i>	<b>Seite 4/15</b>
<b>Spültische</b>	<i>2 Becken, Front offen</i>	<b>Seite 4/16</b>
<b>Spülschränke</b>	<i>1 Becken, mit Schiebetüren</i>	<b>Seite 4/17</b>
<b>Spülschränke</b>	<i>2 Becken, mit Schiebetüren</i>	<b>Seite 4/18</b>
<b>Spülzentren</b>	<i>1 Becken, Front offen</i>	<b>Seite 4/19</b>
<b>Spülzentren</b>	<i>2 Becken, Front offen</i>	<b>Seite 4/19</b>
<b>Spülzentren</b>	<i>1 Becken, geschlossen mit Türen</i>	<b>Seite 4/20</b>
<b>Spülzentren</b>	<i>2 Becken, geschlossen mit Türen</i>	<b>Seite 4/20</b>
<b>Abfallbehälter</b>		<b>Seite 4/21</b>
<b>Ausguß-Handwasch- becken-Kombinationen</b>		<b>Seite 4/22</b>





## Arbeitstische

### ohne Ablageboden

- 850 mm hoch
- Die Lieferung erfolgt aufstellbereit
- Sonderabmessungen auf Anfrage



Maße mm Breite	Art.-Nr. 600 tief	Art.-Nr. 700 tief
600	210002	210027
700	210003	210028
800	210004	210029
900	210005	210030
1000	210006	210031
1100	210007	210032
1200	210008	210033
1300	210009	210034
1400	210010	210035
1500	210011	210036
1600	210012	210037
1700	210013	210038
1800	210014	210039
1900	210015	210040
2000	210016	210041

### mit Ablageboden

- 850 mm hoch
- Die Lieferung erfolgt aufstellbereit
- Sonderabmessungen auf Anfrage



Maße mm Breite	Art.-Nr. 600 tief	Art.-Nr. 700 tief
600	210401	210426
700	210402	210427
800	210403	210428
900	210404	210429
1000	210405	210430
1100	210406	210431
1200	210407	210432
1300	210408	210433
1400	210409	210434
1500	210410	210435
1600	210411	210436
1700	210412	210437
1800	210413	210438
1900	210414	210439
2000	210415	210440

**LIEFERZEIT:** ca. 1 - 2 Wochen



## Tischplatten

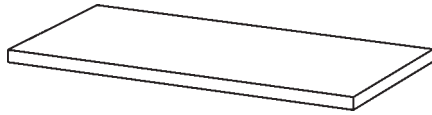

- **40 mm hoch**
- Die Lieferung erfolgt ohne Konsolen
- Preise finden sie unten
- **Sonderabmessungen auf Anfrage**

Maße mm Breite	Art.-Nr. 600 tief	Art.-Nr. 700 tief
500	211101	211130
600	211102	211131
700	211103	211132
800	211104	211133
900	211105	211134
1000	211106	211135
1100	211107	211136
1200	211108	211137
1300	211109	211138
1400	211110	211139
1500	211111	211140
1600	211112	211141
1700	211113	211142
1800	211114	211143
1900	211115	211144
2000	211116	211145

### Konsolen

Preis/Stück	220118	220119
-------------	--------	--------



**LIEFERZEIT:** ca. 1 - 2 Wochen



## Zubehör für Edelstahl-Möbel

<u>Bezeichnung</u>	<u>Artikel-Nr.</u>	<u>Preis</u>
<u>Aufkantungen für Tischplatten</u>		
per lfd. Meter 40 mm hoch	200910	
per lfd. Meter 50 mm hoch	200920	
per lfd. Meter 100 mm hoch	200907	
<u>Einschweißbecken</u>		
400 x 400 x 250 mm	220100	
500 x 400 x 250 mm	220101	
500 x 500 x 250 mm	220102	
500 x 500 x 300 mm	220103	
<u>Laufrollen</u>		
4 Stück verchromt, 80 mm 2 feststellbar	200954	
<u>zusätzlicher Zwischenböden</u>		
per lfd. Meter 600 mm tief	200911	
per lfd. Meter 700 mm tief	200912	
<u>Sockelblende</u>		
150 mm hoch, per lfd. Meter	200917	
<u>Armaturen</u>		
Mischbatterie 1/2" mit Schwenkauslauf	220141	
Mischbatterie 3/4" mit Schwenkauslauf	220142	
Ablaufgarnitur 1 1/2"	220136	
Ablaufgarnitur 2"	220135	
Doppelbecken-Ablaufverbinder 1 1/2"	220137	
Doppelbecken-Ablaufverbinder 2"	220138	
Galgenbrause mit schwenkbarem Auslauf 2-Loch Mischbatterie 1/2"	820000	



**LIEFERZEIT:** ca. 1 - 2 Wochen



## Zubehör für Arbeitstische

<u>Bezeichnung</u>	<u>Artikel-Nr.</u>	<u>Preis</u>
<u>Schubladen für 600 mm tiefe</u>		
1 Schubalbe 400 x 540 x 180 mm	220110	
1 Schublade 800 x 540 x 180 mm	220196	
Schubladenblock - Gastronorm mit 2 Schubladen untereinander 400 x 540 x 550 mm	220197	
Schubladenschloss	220199	
<u>Schubladen für 700 mm tiefe</u>		
1 Schublade 1/1 GN	220109	
1 Schublade 2/1 GN	220111	
Schubladenblock-Gastronorm mit 2 Schubladen untereinander 400 x 650 x 550 mm	220194	
Schubladenblock-Gastronorm mit 3 Schubladen untereinander 400 x 640 x 550 mm	220112	
Schubladenschloss	220199	

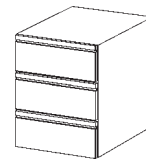
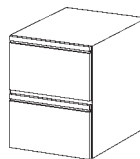

**LIEFERZEIT:** ca. 1 - 2 Wochen



## Schrantische

### vorn offen

- 850 mm hoch
- dreiseitig geschlossen, vorne offen mit Zwischenboden
- Die Lieferung erfolgt aufstellbereit

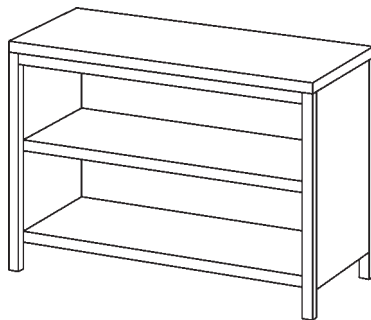

Maße mm Breite	Art.-Nr. 600 tief	Art.-Nr. 700 tief
600	211299	211329
700	211300	211330
800	211301	211331
900	211302	211332
1000	211303	211333
1100	211304	211334
1200	211305	211335
1300	211306	211336
1400	211307	211337
1500	211308	211338
1600	211309	211339
1700	211310	211340
1800	211311	211341
1900	211312	211342
2000	211313	211343

### mit Schiebetüren

- 850 mm hoch
- mit einseitigen Schiebetüren und Zwischenboden
- ab 1000 mm Schiebetüren, vorher Klapptüren
- Die Lieferung erfolgt aufstellbereit



Maße mm Breite	Art.-Nr. 600 tief	Art.-Nr. 700 tief
800	210701	210725
900	210702	210726
1000	210703	210727
1100	210704	210728
1200	210705	210729
1300	210706	210730
1400	210707	210731
1500	210708	210732
1600	210709	210733
1700	210710	210734
1800	210711	210735
1900	210712	210736
2000	210713	210737

**LIEFERZEIT:** ca. 1 - 2 Wochen



## Schrantische

### mit beidseitigen Schiebetüren

- 850 mm hoch
- mit beidseitigen Schiebetüren und Zwischenboden
- Die Lieferung erfolgt aufstellbereit



Maße mm Breite	Art.-Nr. 600 tief	Art.-Nr. 700 tief
1200	210805	210829
1300	210806	210830
1400	210807	210831
1500	210808	210832
1600	210809	210833
1700	210810	210834
1800	210811	210835
1900	210812	210836
2000	210813	210837

### mit Schubladenblock und Schiebetüren

- 850 mm hoch
- mit Schubladenblock 3 x 1/1 GN
- wahlweise links oder rechts
- ab 1400 mm mit Schiebetüren vorher mit Klapptüren
- mit Zwischenboden
- Die Lieferung erfolgt aufstellbereit



Maße mm Breite	Art.-Nr. 600 tief	Art.-Nr. 700 tief
1200	210905	210929
1300	210906	210930
1400	210907	210931
1500	210908	210932
1600	210909	210933
1700	210910	210934
1800	210911	210935
1900	210912	210936
2000	210913	210937

**LIEFERZEIT:** ca. 1 - 2 Wochen





### mit Schiebetüren

- 850 mm hoch
- mit einseitigen Schiebetüren und Zwischenboden
- gegen Aufpreis ab 1600 mm Länge mit zwei Heizkörpern
- Die Lieferung erfolgt aufstellbereit

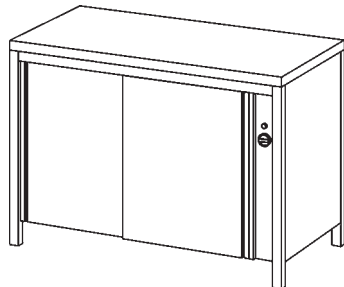

Maße mm Breite	Art.-Nr. 600 tief	Art.-Nr. 700 tief
1200	210601	210611
1300	210602	210612
1400	210603	210613
1500	210604	210614
1600	210605	210615
1700	210606	210616
1800	210607	210617
1900	210608	210618
2000	210609	210619
2100	210610	210620

### mit beidseitigen Schiebetüren

- 850 mm hoch
- mit einseitigen Schiebetüren und Zwischenboden
- gegen Aufpreis ab 1600 mm Länge mit zwei Heizkörpern
- Die Lieferung erfolgt aufstellbereit

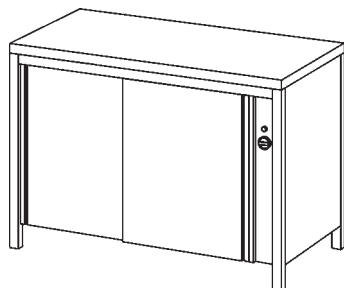

Maße mm Breite	Art.-Nr. 600 tief	Art.-Nr. 700 tief
1200	210651	210661
1300	210652	210662
1400	210653	210663
1500	210654	210664
1600	210655	210665
1700	210656	210666
1800	210657	210667
1900	210658	210668
2000	210659	210669
2100	210660	210670

**LIEFERZEIT:** ca. 1 - 2 Wochen



## Wandhänge- schränke

### vorn offen

- 400 mm tief
- 600 mm hoch
- Front offen
- mit höhenverstellbaren  
Zwischenboden

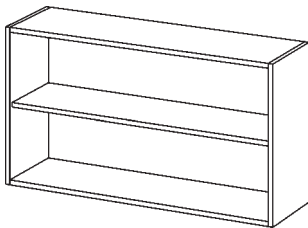

Maße mm Breite	Art.-Nr.
800	210501
900	210502
1000	210503
1100	210504
1200	210505
1300	210506
1400	210507
1500	210508
1600	210509
1700	210510
1800	210511

### vorn mit Schiebetüren

- 400 mm tief
- 600 mm hoch
- ab 1000 mm mit Schiebetüren  
vorher Klapptüren
- mit höhenverstellbaren Zwischen-  
Zwischenboden

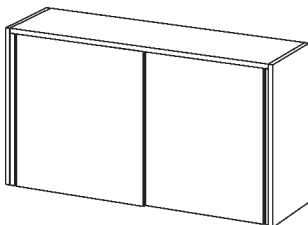

Maße mm Breite	Art.-Nr.
800	210530
900	210531
1000	210532
1100	210533
1200	210534
1300	210535
1400	210536
1500	210537
1600	210538
1700	210539
1800	210540

**LIEFERZEIT:** ca. 1 - 2 Wochen



### 1500 mm hoch

- mit 4 Schiebetüren und drei Zwischenböden
- die Lieferung erfolgt aufstellbereit



Maße mm Breite	Art.-Nr. 600 tief	Art.-Nr. 700 tief
1200	211400	211420
1300	211401	211421
1400	211402	211422
1500	211403	211423
1600	211404	211424
1700	211405	211425
1800	211406	211426
1900	211407	211427
2000	211408	211428
2100	211409	211429

### 1800 mm hoch

- mit 4 Schiebetüren und drei Zwischenböden
- die Lieferung erfolgt aufstellbereit



Maße mm Breite	Art.-Nr. 600 tief	Art.-Nr. 700 tief
1200	211410	211430
1300	211411	211431
1400	211412	211432
1500	211413	211433
1600	211414	211434
1700	211415	211435
1800	211416	211436
1900	211417	211437
2000	211418	211438
2100	211419	211439

**LIEFERZEIT:** ca. 1 - 2 Wochen



**Aufsatzborde  
Wärmebrücken**

**Aufsatzborde**

300 mm tief, 350 mm hoch

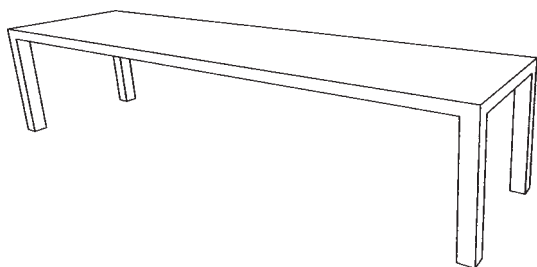

**Aufsatzborde**

300 mm tief, 700 mm hoch  
mit einem Zwischenboden

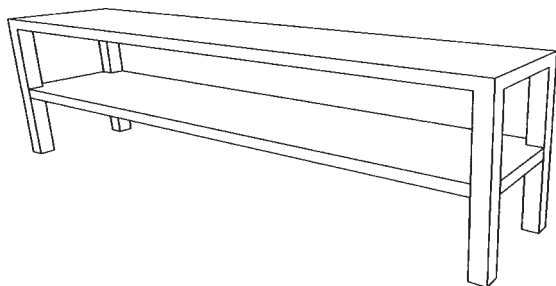

**Wärmebrücke**

400 mm tief, 350 mm hoch

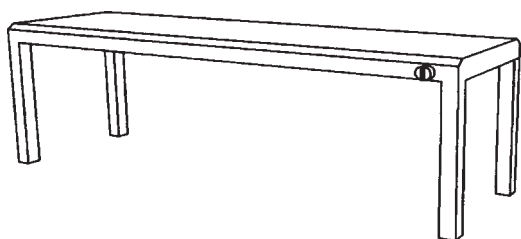

**LIEFERZEIT:** ca. 1 - 2 Wochen



## Wandborde



Maße mm Breite	Art.-Nr. 250 tief	Art.-Nr. 300 tief
1000	211600	211621
1100	211601	211622
1200	211602	211623
1300	211603	211624
1400	211604	211625
1500	211605	211626
1600	211606	211627
1700	211607	211628
1800	211608	211629
1900	211609	211630
2000	211610	211631

### Preise pro Stück

Wandschiene gelocht 650 mm	220122	220122
Konsolen höhenverstellbar	220123	220124
Konsolen zur Wandmontage	220120	220115

- mit 4 Schiebetüren und drei Zwischenböden
- die Lieferung erfolgt aufstellbereit

**LIEFERZEIT:** ca. 1 - 2 Wochen



## Wandborde



Maße mm Breite	Art.-Nr. 350 tief	Art.-Nr. 400 tief
1000	211642	211663
1100	211643	211664
1200	211644	211665
1300	211645	211666
1400	211646	211667
1500	211647	211668
1600	211648	211669
1700	211649	211670
1800	211650	211671
1900	211651	211672
2000	211652	211673

### Preise pro Stück

Wandschiene gelocht 650 mm	220122	220122
Konsolen höhenverstellbar	220125	220126
Konsolen zur Wandmontage	220121	220116

- mit 4 Schiebetüren und drei Zwischenböden
- die Lieferung erfolgt aufstellbereit

**LIEFERZEIT:** ca. 1 - 2 Wochen



## Regale



- Standardhöhe 1600 mm
- Stabil verschweißt
- Aufstellfertig
  
- Gegen Aufpreis  
1800 mm und 2000 mm Höhe  
lieferbar.

Maße mm Breite	Art.-Nr 400 tief	Art.-Nr 500 tief
1200	211060	211070
1300	211061	211071
1400	211062	211072
1500	211063	211073
1600	211064	211074
1700	211065	211075
1800	211066	211076
1900	211067	211077
2000	211068	211078
2100	211069	211079

Maße mm Breite	Art.-Nr 600 tief
1200	211001
1300	211002
1400	211003
1500	211004
1600	211005
1700	211006
1800	211007
1900	211008
2000	211009
2100	211010



## Spültische zur Gemüsevorbereitung

### Spültisch zur Gemüsevor- bereitung 700 mm tief



- 850 mm Hoch
- 1 Becken, Abfallschacht und Schneidebrett
- Mit Beckenblende
- Unterbau offen

### Topf-Spültische 600 / 700 mm tief



- 850 mm hoch
- 1 Becken mit Beckenblende
- Unterbau offen,  
ohne Ablageboden
- Sonderabmessungen auf Anfrage

**Maße mm  
Breite**

**Art.-Nr  
600 tief**

**Art.-Nr  
700 tief**

1000

211050

211039

1200

211052

211040

1300

211041

1400

211042

1500

211043

1600

211044

1800

211044

**LIEFERZEIT:** ca. 1 - 2 Wochen

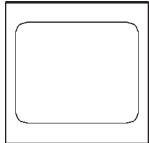
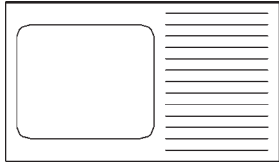

## Spültische 1 Becken

	Maße mm Breite	Art.-Nr 600 tief	Art.-Nr 700 tief
	600		210269
	700	210250	210270
	800	210251	210271
<ul style="list-style-type: none"> <li>- 1 Becken</li> <li>- Ohne Abtropffläche</li> <li>- Unterbau offen mit Ablageboden</li> </ul>			
<b>Becken links</b>			
	1200	210254L	210275L
	1300	210255L	210277L
	1400		210280L
<ul style="list-style-type: none"> <li>- 1 Becken wahlweise links oder rechts</li> <li>- Mit Abtropffläche</li> <li>- Mit Beckenblende</li> <li>- Unterbau offen mit Ablageboden</li> </ul>			
<b>Becken rechts</b>			
	1200	210254R	210275R
	1300	210255R	210277R
	1400		210280R
<p><b>Achtung:</b>  <i>Es sind verschiedene Beckenmaße möglich.</i></p>			

**LIEFERZEIT:** ca. 1 - 2 Wochen

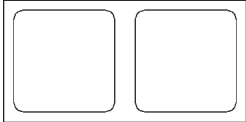
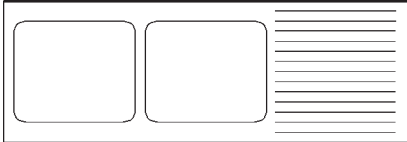
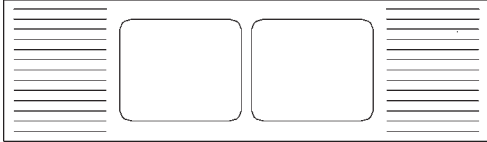
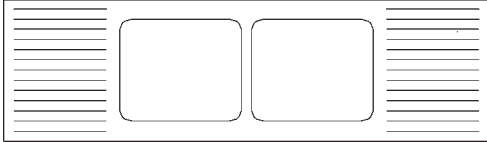

## Spültische 2 Becken

	Maße mm Breite	Art.-Nr 600 tief	Art.-Nr 700 tief
 <ul style="list-style-type: none"> <li>- 2 Becken</li> <li>- Ohne Abtropffläche</li> <li>- Unterbau offen mit Ablageboden</li> </ul>	1000	210258	
	1200	210249	210274
	1300		210276
	1400		210279
	1600		210282
 <ul style="list-style-type: none"> <li>- 2 Becken wahlweise links oder rechts</li> <li>- Mit Abtropffläche</li> <li>- Mit Beckenblende</li> <li>- Unterbau offen mit Ablageboden</li> </ul>	1400	210258L	
	1500	210256L	
	1600	210259L	210281L
	1800	210257L	210283L
	1900		210285L
	2000		210286L
 <ul style="list-style-type: none"> <li>- 2 Becken mittig</li> <li>- Abtropffläche links und rechts</li> <li>- Mit Beckenblende</li> <li>- Unterbau offen mit Ablageboden</li> </ul>	1400	210258R	
	1500	210256R	
	1600	210259R	210281R
	1800	210257R	210283R
	1900		210285R
	2000		210286R
 <ul style="list-style-type: none"> <li>- 2 Becken mittig</li> <li>- Abtropffläche links und rechts</li> <li>- Mit Beckenblende</li> <li>- Unterbau offen mit Ablageboden</li> </ul>	2000		210287
	2400		210288
	2600		210290
	2800		210292

**LIEFERZEIT:** ca. 1 - 2 Wochen



## Spülschränke 1 Becken

**700 mm tief**

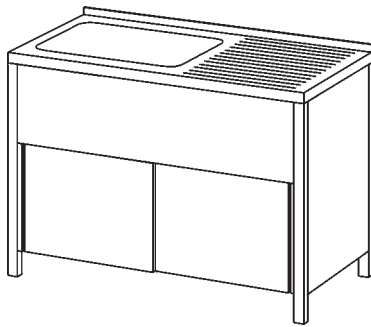

**Maße mm  
Breite**

**Art.-Nr.**

700	210338
800	210339
1200	210341L
1200	210341R
1400	210345L
1400	210345R

- 1 Becken
- mit und ohne Abtropffläche
- Becken wahlweise links oder rechts
- ohne Beckenblende
- Unterbau ab 1200 mm geschlossen mit Schiebetüren, vorher mit Klapptüren
- Sondermaße auf Anfrage



**LIEFERZEIT:** ca. 1 - 2 Wochen



## Spülschränke 2 Becken

### 700 mm tief

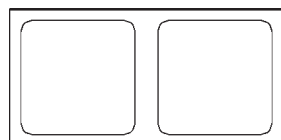

- 2 Becken
- ohne Abtropffläche
- Unterbau geschlossen mit Schiebetüren

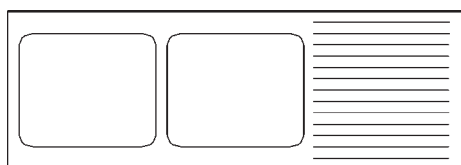

- 2 Becken wahlweise links oder rechts
- mit Abtropffläche
- ohne Beckenblende
- Unterbau geschlossen mit Schiebetüren

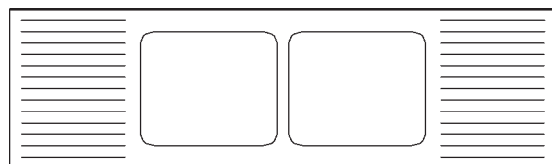

- 2 Becken mittig
- Abtropffläche links und rechts
- ohne Beckenblende
- Unterbau geschlossen mit Schiebetüren

**Maße mm**  
**Breite**

**Art.-Nr.**

1200 210342

1400 210347

1400 210346L

1600 210348L

1800 210350L

1900 210352L

2000 210353L

1400 210346R

1600 210348R

1800 210350R

1900 210352R

2000 210353R

2000 210361

2400 210363

2600 210365

2800 210366

**LIEFERZEIT:** ca. 1 - 2 Wochen



## Spülzentrum offen

### 600 / 700 mm tief

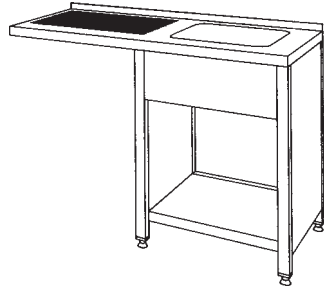

- 1 Becken wahlweise links oder rechts
- mit Abtropffläche
- mit Beckenblende
- Unterbau offen mit Ablageboden

Maße mm  
Breite

Art.-Nr.  
600 tief

Art.-Nr.  
700 tief

1200

210220L

210216L

1200

210220R

210216R

1400

210218L

1400

210218R

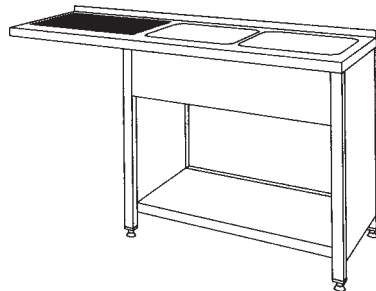

- 2 Becken wahlweise links oder rechts
- mit Abtropffläche
- mit Beckenblende
- Unterbau offen mit Ablageboden

1500

210222L

1500

210222R

1600

210211L

1600

210211R

1900

210213L

1900

210213R

2000

210214L

2000

210214R

**LIEFERZEIT:** ca. 1 - 2 Wochen



## Spülzentrum geschlossen

### 600 / 700 mm tief

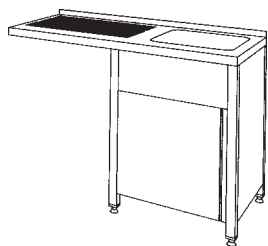

- 1 Becken wahlweise links oder rechts
- mit Abtropffläche
- ohne Beckenblende
- Unterbau geschlossen mit Schiebetüren und Ablageboden

Maße mm  
Breite

Art.-Nr.  
600 tief

Art.-Nr.  
700 tief

1200

210230L

210371L

1200

210230R

210371R

1400

210373L

1400

210373R

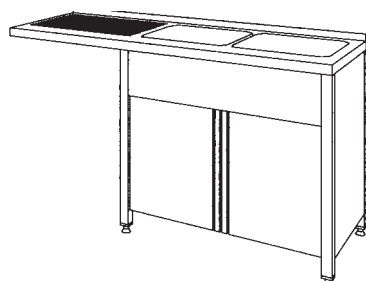

- 2 Becken wahlweise links oder rechts
- mit Abtropffläche
- ohne Beckenblende
- Unterbau geschlossen mit Schiebetüren und Ablageboden

1500

210232L

210381L

1500

210232R

210381R

1600

1600

1900

210383L

1900

210383R

2000

210384L

2000

210384R

**LIEFERZEIT:** ca. 1 - 2 Wochen



## Mehrzweck- und Abfallbehälter

### Mehrzweckbehälter



Maße mm  
Breite

610 x 400 x 740  
580 x 380 x 680

Art.-Nr.

300006  
300007

### Abfallbehälter



ø 400 mm  
600 mm hoch

300000

LIEFERZEIT: **LAGER ROTENBURG U.Ü. V.**  
ca. 1 - 2 Wochen



## AHK Handwaschbecken

	Maße mm Breite	Art.-Nr.
<p><b>Ausguß-Handwaschbecken-Kombination</b></p>  <p>Ausgußbecken: 370 x 340 x 160 mm Handwaschbecken: 350 x 250 x 120 mm</p>	<p>500 x 600 x 500/850</p> <p>500 x 700 x 500/850</p>	<p>210204 AHK-60-850</p> <p>210205 AHK-70-850</p>
<p><b>Handwaschbecken</b></p>  <p>Außenmaß: 450 x 400 x 180 mm Beckenmaß: 370 x 240 x 150 mm</p>	<p>zur Wandmontage</p>	<p>210199</p>

**LIEFERZEIT:** *LAGER ROTENBURG U.Ü.V.*  
ca. 1 - 2 Wochen