



Inhaltsverzeichnis



Arbeitstische	<i>ohne Ablabeboden</i>	Seite 4/1
Arbeitstische	<i>mit Ablageboden</i>	Seite 4/1
Tischplatten	<i>600 und 700 tiefe</i>	Seite 4/2
Zubehör	<i>für Edelstahl-Möbel</i>	Seite 4/3
Zubehör	<i>für Arbeitstische/Tischplatten</i>	Seite 4/4
Schranktische	<i>offen</i>	Seite 4/5
Schranktische	<i>mit einseitigen Schiebetüren</i>	Seite 4/5
Schranktische	<i>mit beidseitigen Schiebetüren</i>	Seite 4/6
Schranktische	<i>mit Schubladenblock/Türen</i>	Seite 4/6
Wärmeschränke	<i>mit einseitigen Schiebetüren</i>	Seite 4/7
Wärmeschränke	<i>mit beidseitigen Schiebetüren</i>	Seite 4/7
Wandhängeschränke	<i>offen</i>	Seite 4/8
Wandhängeschränke	<i>mit Türen</i>	Seite 4/8
Geschirrschränke	<i>1500 mm hoch, 4 Schiebetüren</i>	Seite 4/9
Geschirrschränke	<i>1800 mm hoch, 4 Schiebetüren</i>	Seite 4/9
Aufsatzborde		Seite 4/10
Wärmebrücken		Seite 4/10
Wandborde	<i>250 mm + 300 mm tief</i>	Seite 4/11
Wandborde	<i>350 mm + 400 mm tief</i>	Seite 4/12
Regale		Seite 4/13
Gemüse-Spültische		Seite 4/14
Topf-Spültische		Seite 4/14
Spültische	<i>1 Becken, Front offen</i>	Seite 4/15
Spültische	<i>2 Becken, Front offen</i>	Seite 4/16
Spülschränke	<i>1 Becken, mit Schiebetüren</i>	Seite 4/17
Spülschränke	<i>2 Becken, mit Schiebetüren</i>	Seite 4/18
Spülzentren	<i>1 Becken, Front offen</i>	Seite 4/19
Spülzentren	<i>2 Becken, Front offen</i>	Seite 4/19
Spülzentren	<i>1 Becken, geschlossen mit Türen</i>	Seite 4/20
Spülzentren	<i>2 Becken, geschlossen mit Türen</i>	Seite 4/20
Abfallbehälter		Seite 4/21
Ausguß-Handwasch- becken-Kombinationen		Seite 4/22



Arbeitstische

ohne Ablageboden

- 850 mm hoch
- Die Lieferung erfolgt aufstellbereit
- Sonderabmessungen auf Anfrage



Maße mm Breite	Art.-Nr. 600 tief		Art.-Nr. 700 tief	
600	210002	500 €	210027	520 €
700	210003	510 €	210028	530 €
800	210004	520 €	210029	540 €
900	210005	530 €	210030	550 €
1000	210006	550 €	210031	570 €
1100	210007	570 €	210032	590 €
1200	210008	590 €	210033	610 €
1300	210009	610 €	210034	630 €
1400	210010	630 €	210035	650 €
1500	210011	650 €	210036	670 €
1600	210012	680 €	210037	700 €
1700	210013	710 €	210038	730 €
1800	210014	740 €	210039	760 €
1900	210015	770 €	210040	790 €
2000	210016	800 €	210041	820 €

mit Ablageboden

- 850 mm hoch
- Die Lieferung erfolgt aufstellbereit
- Sonderabmessungen auf Anfrage



Maße mm Breite	Art.-Nr. 600 tief		Art.-Nr. 700 tief	
600	210401	530 €	210426	550 €
700	210402	540 €	210427	560 €
800	210403	550 €	210428	570 €
900	210404	560 €	210429	580 €
1000	210405	580 €	210430	600 €
1100	210406	600 €	210431	620 €
1200	210407	620 €	210432	640 €
1300	210408	640 €	210433	660 €
1400	210409	660 €	210434	680 €
1500	210410	680 €	210435	700 €
1600	210411	710 €	210436	730 €
1700	210412	740 €	210437	760 €
1800	210413	770 €	210438	790 €
1900	210414	800 €	210439	820 €
2000	210415	830 €	210440	850 €

LIEFERZEIT: ca. 1 - 2 Wochen



Tischplatten

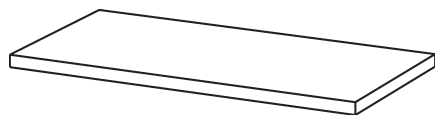

- **40 mm hoch**
- Die Lieferung erfolgt ohne Konsolen
- Preise finden sie unten
- **Sonderabmessungen auf Anfrage**

Maße mm Breite	Art.-Nr. 600 tief		Art.-Nr. 700 tief	
500	211101	260 €	211130	280 €
600	211102	270 €	211131	290 €
700	211103	280 €	211132	300 €
800	211104	290 €	211133	310 €
900	211105	300 €	211134	320 €
1000	211106	320 €	211135	340 €
1100	211107	340 €	211136	360 €
1200	211108	360 €	211137	380 €
1300	211109	380 €	211138	400 €
1400	211110	400 €	211139	420 €
1500	211111	410 €	211140	430 €
1600	211112	420 €	211141	440 €
1700	211113	430 €	211142	450 €
1800	211114	450 €	211143	470 €
1900	211115	470 €	211144	490 €
2000	211116	490 €	211145	510 €

Konsolen

Preis/Stück	220118	70 €	220119	90 €
-------------	--------	------	--------	------



LIEFERZEIT: ca. 1 - 2 Wochen



Zubehör für Edelstahl-Möbel

<u>Bezeichnung</u>	<u>Artikel-Nr.</u>	<u>Preis</u>
<u>Aufkantungen für Tischplatten</u>		
per lfd. Meter 40 mm hoch	200910	20 €
per lfd. Meter 50 mm hoch	200920	30 €
per lfd. Meter 100 mm hoch	200907	50 €
<u>Einschweißbecken</u>		
400 x 400 x 250 mm	220100	auf Anfrage
500 x 400 x 250 mm	220101	auf Anfrage
500 x 500 x 250 mm	220102	auf Anfrage
500 x 500 x 300 mm	220103	auf Anfrage
<u>Laufrollen</u>		
4 Stück verchromt, 80 mm 2 feststellbar	200954	360 €
<u>zusätzlicher Zwischenböden</u>		
per lfd. Meter 600 mm tief	200911	160 €
per lfd. Meter 700 mm tief	200912	230 €
<u>Sockelblende</u>		
150 mm hoch, per lfd. Meter	200917	70 €
<u>Armaturen</u>		
Mischbatterie 1/2" mit Schwenkauslauf	220141	150 €
Mischbatterie 3/4" mit Schwenkauslauf	220142	420 €
Ablaufgarnitur 1 1/2"	220136	30 €
Ablaufgarnitur 2"	220135	40 €
Doppelbecken-Ablaufverbinder 1 1/2"	220137	40 €
Doppelbecken-Ablaufverbinder 2"	220138	40 €
Galgenbrause mit schwenkbarem Auslauf 2-Loch Mischbatterie 1/2"	820000	930 €



LIEFERZEIT: ca. 1 - 2 Wochen



Zubehör für Arbeitstische

<u>Bezeichnung</u>	<u>Artikel-Nr.</u>	<u>Preis</u>
<u>Schubladen für 600 mm tiefe</u>		
1 Schubalbe 400 x 540 x 180 mm	220110	330 €
1 Schublade 800 x 540 x 180 mm	220196	360 €
Schubladenblock - Gastronorm mit 2 Schubladen untereinander 400 x 540 x 550 mm	220197	530 €
Schubladenschloss	220199	auf Anfrage
<u>Schubladen für 700 mm tiefe</u>		
1 Schublade 1/1 GN	220109	330 €
1 Schublade 2/1 GN	220111	360 €
Schubladenblock-Gastronorm mit 2 Schubladen untereinander 400 x 650 x 550 mm	220194	560 €
Schubladenblock-Gastronorm mit 3 Schubladen untereinander 400 x 640 x 550 mm	220112	760 €
Schubladenschloss	220199	auf Anfrage

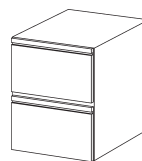

LIEFERZEIT: ca. 1 - 2 Wochen



Schrantische

vorn offen

- 850 mm hoch
- dreiseitig geschlossen, vorne offen mit Zwischenboden
- Die Lieferung erfolgt aufstellbereit

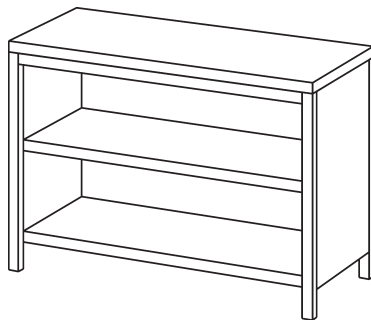

Maße mm Breite	Art.-Nr. 600 tief		Art.-Nr. 700 tief	
600	211299	890 €	211329	910 €
700	211300	910 €	211330	930 €
800	211301	930 €	211331	950 €
900	211302	950 €	211332	970 €
1000	211303	970 €	211333	990 €
1100	211304	990 €	211334	1.010 €
1200	211305	1.010 €	211335	1.030 €
1300	211306	1.030 €	211336	1.050 €
1400	211307	1.060 €	211337	1.080 €
1500	211308	1.090 €	211338	1.110 €
1600	211309	1.120 €	211339	1.140 €
1700	211310	1.150 €	211340	1.170 €
1800	211311	1.180 €	211341	1.200 €
1900	211312	1.210 €	211342	1.230 €
2000	211313	1.240 €	211343	1.260 €

mit Schiebetüren

- 850 mm hoch
- mit einseitigen Schiebetüren und Zwischenboden
- ab 1000 mm Schiebetüren, vorher Klapptüren
- Die Lieferung erfolgt aufstellbereit



Maße mm Breite	Art.-Nr. 600 tief		Art.-Nr. 700 tief	
800	210701	1.110 €	210725	1.130 €
900	210702	1.150 €	210726	1.170 €
1000	210703	1.190 €	210727	1.210 €
1100	210704	1.230 €	210728	1.250 €
1200	210705	1.270 €	210729	1.290 €
1300	210706	1.320 €	210730	1.340 €
1400	210707	1.370 €	210731	1.390 €
1500	210708	1.420 €	210732	1.440 €
1600	210709	1.470 €	210733	1.490 €
1700	210710	1.520 €	210734	1.540 €
1800	210711	1.570 €	210735	1.590 €
1900	210712	1.620 €	210736	1.640 €
2000	210713	1.670 €	210737	1.690 €

LIEFERZEIT: ca. 1 - 2 Wochen



Schrantische

mit beidseitigen Schiebetüren

- 850 mm hoch
- mit beidseitigen Schiebetüren und Zwischenboden
- Die Lieferung erfolgt aufstellbereit



Maße mm Breite	Art.-Nr. 600 tief		Art.-Nr. 700 tief	
1200	210805	1.560 €	210829	1.590 €
1300	210806	1.610 €	210830	1.640 €
1400	210807	1.660 €	210831	1.690 €
1500	210808	1.710 €	210832	1.740 €
1600	210809	1.760 €	210833	1.790 €
1700	210810	1.810 €	210834	1.840 €
1800	210811	1.860 €	210835	1.890 €
1900	210812	1.910 €	210836	1.940 €
2000	210813	1.960 €	210837	1.990 €

mit Schubladenblock und Schiebetüren

- 850 mm hoch
- mit Schubladenblock 3 x 1/1 GN
- wahlweise links oder rechts
- ab 1400 mm mit Schiebetüren vorher mit Klapptüren
- mit Zwischenboden
- Die Lieferung erfolgt aufstellbereit



Maße mm Breite	Art.-Nr. 600 tief		Art.-Nr. 700 tief	
1200	210905	1.860 €	210929	1.880 €
1300	210906	1.900 €	210930	1.920 €
1400	210907	1.940 €	210931	1.960 €
1500	210908	1.980 €	210932	2.000 €
1600	210909	2.020 €	210933	2.040 €
1700	210910	2.060 €	210934	2.080 €
1800	210911	2.100 €	210935	2.120 €
1900	210912	2.140 €	210936	2.160 €
2000	210913	2.180 €	210937	2.200 €

LIEFERZEIT: ca. 1 - 2 Wochen





Wärmeschränke

mit Schiebetüren

- 850 mm hoch
- mit einseitigen Schiebetüren und Zwischenboden
- gegen Aufpreis ab 1600 mm Länge mit zwei Heizkörpern
- Die Lieferung erfolgt aufstellbereit

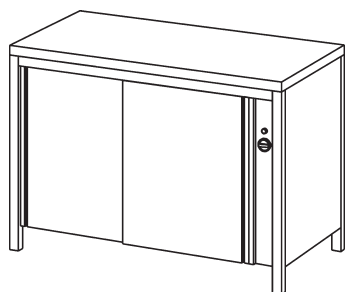

Maße mm Breite	Art.-Nr. 600 tief		Art.-Nr. 700 tief	
1200	210601	1.980 €	210611	2.000 €
1300	210602	2.040 €	210612	2.060 €
1400	210603	2.100 €	210613	2.120 €
1500	210604	2.130 €	210614	2.150 €
1600	210605	2.160 €	210615	2.180 €
1700	210606	2.220 €	210616	2.240 €
1800	210607	2.280 €	210617	2.300 €
1900	210608	2.340 €	210618	2.360 €
2000	210609	2.400 €	210619	2.420 €
2100	210610	2.460 €	210620	2.480 €

mit beidseitigen Schiebetüren

- 850 mm hoch
- mit einseitigen Schiebetüren und Zwischenboden
- gegen Aufpreis ab 1600 mm Länge mit zwei Heizkörpern
- Die Lieferung erfolgt aufstellbereit

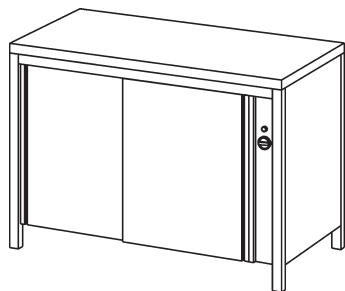

Maße mm Breite	Art.-Nr. 600 tief		Art.-Nr. 700 tief	
1200	210651	2.620 €	210661	2.640 €
1300	210652	2.660 €	210662	2.680 €
1400	210653	2.700 €	210663	2.720 €
1500	210654	2.740 €	210664	2.760 €
1600	210655	2.780 €	210665	2.800 €
1700	210656	2.820 €	210666	2.840 €
1800	210657	2.860 €	210667	2.880 €
1900	210658	2.900 €	210668	2.920 €
2000	210659	2.940 €	210669	2.960 €
2100	210660	2.980 €	210670	3.000 €

LIEFERZEIT: ca. 1 - 2 Wochen



Wandhänge- schränke

vorn offen

- 400 mm tief
- 600 mm hoch
- Front offen
- mit höhenverstellbaren Zwischenboden

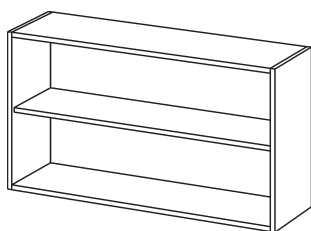

Maße mm Breite	Art.-Nr.	
800	210501	530 €
900	210502	550 €
1000	210503	570 €
1100	210504	590 €
1200	210505	610 €
1300	210506	630 €
1400	210507	650 €
1500	210508	670 €
1600	210509	690 €
1700	210510	710 €
1800	210511	730 €

vorn mit Schiebetüren

- 400 mm tief
- 600 mm hoch
- ab 1000 mm mit Schiebetüren
vorher Klapptüren
- mit höhenverstellbaren Zwischen
Zwischenboden

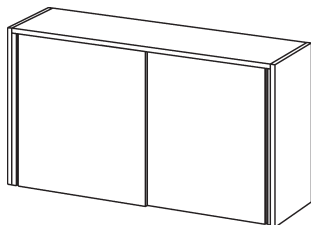

Maße mm Breite	Art.-Nr.	
800	210530	630 €
900	210531	650 €
1000	210532	670 €
1100	210533	690 €
1200	210534	710 €
1300	210535	730 €
1400	210536	750 €
1500	210537	770 €
1600	210538	790 €
1700	210539	810 €
1800	210540	830 €

LIEFERZEIT: ca. 1 - 2 Wochen



1500 mm hoch

- mit 4 Schiebetüren und drei Zwischenböden
- die Lieferung erfolgt aufstellbereit



Maße mm Breite	Art.-Nr. 600 tief		Art.-Nr. 700 tief	
1200	211400	2.290 €	211420	2.360 €
1300	211401	2.350 €	211421	2.420 €
1400	211402	2.410 €	211422	2.480 €
1500	211403	2.470 €	211423	2.540 €
1600	211404	2.530 €	211424	2.600 €
1700	211405	2.590 €	211425	2.660 €
1800	211406	2.650 €	211426	2.720 €
1900	211407	2.710 €	211427	2.780 €
2000	211408	2.770 €	211428	2.840 €
2100	211409	2.830 €	211429	2.900 €

1800 mm hoch

- mit 4 Schiebetüren und drei Zwischenböden
- die Lieferung erfolgt aufstellbereit



Maße mm Breite	Art.-Nr. 600 tief		Art.-Nr. 700 tief	
1200	211410	2.270 €	211430	2.340 €
1300	211411	2.350 €	211431	2.420 €
1400	211412	2.430 €	211432	2.500 €
1500	211413	2.510 €	211433	2.580 €
1600	211414	2.590 €	211434	2.660 €
1700	211415	2.670 €	211435	2.740 €
1800	211416	2.750 €	211436	2.820 €
1900	211417	2.830 €	211437	2.900 €
2000	211418	2.910 €	211438	2.980 €
2100	211419	2.990 €	211439	3.060 €

LIEFERZEIT: ca. 1 - 2 Wochen



Aufsatzborde Wärmebrücken

Aufsatzborde

300 mm tief, 350 mm hoch

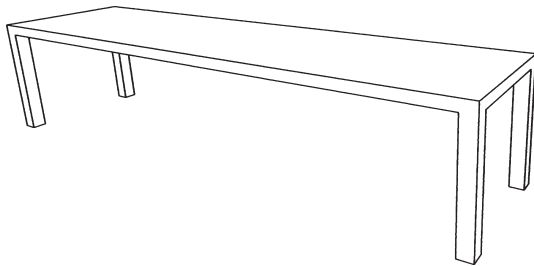

auf Anfrage

Aufsatzborde

300 mm tief, 700 mm hoch
mit einem Zwischenboden

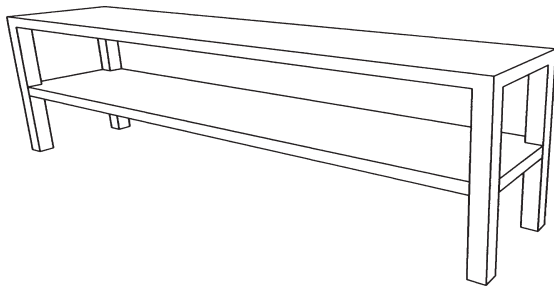

auf Anfrage

Wärmebrücke

400 mm tief, 350 mm hoch

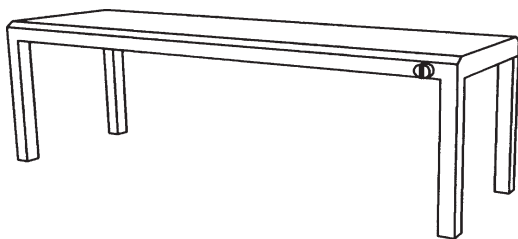

auf Anfrage

LIEFERZEIT: ca. 1 - 2 Wochen



Wandborde

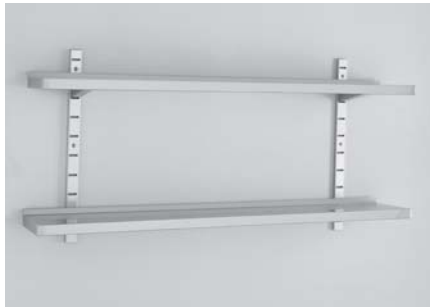

Maße mm Breite	Art.-Nr. 250 tief		Art.-Nr. 300 tief	
1000	211600	190 €	211621	200 €
1100	211601	200 €	211622	210 €
1200	211602	210 €	211623	230 €
1300	211603	220 €	211624	250 €
1400	211604	230 €	211625	270 €
1500	211605	240 €	211626	280 €
1600	211606	250 €	211627	300 €
1700	211607	260 €	211628	310 €
1800	211608	270 €	211629	330 €
1900	211609	280 €	211630	340 €
2000	211610	290 €	211631	360 €

Preise pro Stück

Wandschiene gelocht 650 mm	220122	60 €	220122	60 €
Konsolen höhenverstellbar	220123	50 €	220124	50 €
Konsolen zur Wandmontage	220120	50 €	220115	50 €

- mit 4 Schiebetüren und drei Zwischenböden
- die Lieferung erfolgt aufstellbereit

LIEFERZEIT: ca. 1 - 2 Wochen



Wandborde



Maße mm Breite	Art.-Nr. 350 tief		Art.-Nr. 400 tief	
1000	211642	210 €	211663	230 €
1100	211643	220 €	211664	240 €
1200	211644	230 €	211665	250 €
1300	211645	240 €	211666	260 €
1400	211646	260 €	211667	280 €
1500	211647	280 €	211668	300 €
1600	211648	300 €	211669	320 €
1700	211649	320 €	211670	340 €
1800	211650	340 €	211671	360 €
1900	211651	360 €	211672	380 €
2000	211652	380 €	211673	400 €

Preise pro Stück

Wandschiene gelocht 650 mm	220122	60 €	220122	60 €
Konsolen höhenverstellbar	220125	60 €	220126	60 €
Konsolen zur Wandmontage	220121	60 €	220116	60 €

- mit 4 Schiebetüren und drei Zwischenböden
- die Lieferung erfolgt aufstellbereit

LIEFERZEIT: ca. 1 - 2 Wochen



Regale



- Standardhöhe 1600 mm
- Stabil verschweißt
- Aufstellfertig

- Gegen Aufpreis
1800 mm und 2000 mm Höhe
lieferbar.

Maße mm Breite	Art.-Nr	
	400 tief	500 tief
1200	211060	680 € 211070 auf Anfrage
1300	211061	700 € 211071 auf Anfrage
1400	211062	720 € 211072 auf Anfrage
1500	211063	740 € 211073 auf Anfrage
1600	211064	760 € 211074 auf Anfrage
1700	211065	780 € 211075 auf Anfrage
1800	211066	800 € 211076 auf Anfrage
1900	211067	820 € 211077 auf Anfrage
2000	211068	840 € 211078 auf Anfrage
2100	211069	860 € 211079 auf Anfrage

Maße mm Breite	Art.-Nr	
	600 tief	
1200	211001	auf Anfrage
1300	211002	auf Anfrage
1400	211003	auf Anfrage
1500	211004	auf Anfrage
1600	211005	auf Anfrage
1700	211006	auf Anfrage
1800	211007	auf Anfrage
1900	211008	auf Anfrage
2000	211009	auf Anfrage
2100	211010	auf Anfrage



Spültische zur Gemüsevorbereitung

Spültisch zur Gemüsevor- bereitung 700 mm tief



- 850 mm Hoch
- 1 Becken, Abfallschacht und Schneidebrett
- Mit Beckenblende
- Unterbau offen

auf Anfrage

Topf-Spültische 600 / 700 mm tief



- 850 mm hoch
- 1 Becken mit Beckenblende
- Unterbau offen,
ohne Ablageboden
- Sonderabmessungen auf Anfrage

**Maße mm
Breite**

**Art.-Nr
600 tief**

**Art.-Nr
700 tief**

1000
1200
1300
1400
1500
1600
1800

211050
211052

1.290 €
1.380 €

211039 1.320 €
211040 1.410 €
211041 auf Anfrage
211042 auf Anfrage
211043 auf Anfrage
211044 auf Anfrage
211044 auf Anfrage

LIEFERZEIT: ca. 1 - 2 Wochen

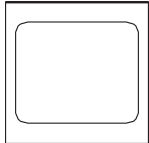
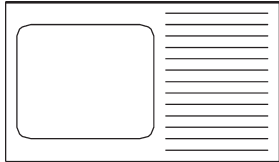

Spültische 1 Becken

	Maße mm Breite	Art.-Nr 600 tief	Art.-Nr 700 tief		
	600			210269	960 €
	700	210250	960 €	210270	1.000 €
	800	210251	990 €	210271	1.040 €
<ul style="list-style-type: none"> - 1 Becken - Ohne Abtropffläche - Unterbau offen mit Ablageboden 					
Becken links					
	1200	210254L	960 €	210275L	1.020 €
	1300	210255L	1.050 €	210277L	1.170 €
	1400			210280L	1.280 €
<ul style="list-style-type: none"> - 1 Becken wahlweise links oder rechts - Mit Abtropffläche - Mit Beckenblende - Unterbau offen mit Ablageboden 					
Becken rechts					
	1200	210254R	960 €	210275R	1.020 €
	1300	210255R	1.050 €	210277R	1.170 €
	1400			210280R	1.280 €
<p>Achtung: <i>Es sind verschiedene Beckenmaße möglich.</i></p>					

LIEFERZEIT: ca. 1 - 2 Wochen

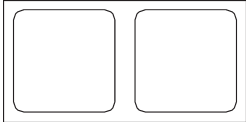
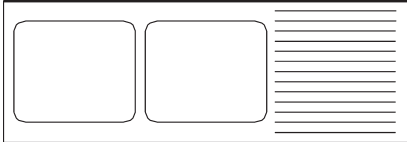
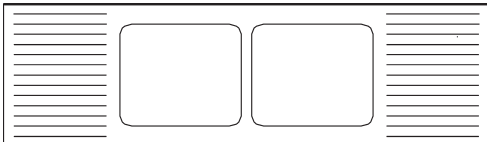

Spültische 2 Becken

	Maße mm Breite	Art.-Nr 600 tief	Art.-Nr 700 tief		
 <ul style="list-style-type: none"> - 2 Becken - Ohne Abtropffläche - Unterbau offen mit Ablageboden 	1000	210258	980 €		
	1200	210249	1.270 €		
	1300		210274	1.150 €	
	1400		210276	1.230 €	
	1600		210279	1.280 €	
			210282	1.380 €	
 <ul style="list-style-type: none"> - 2 Becken wahlweise links oder rechts - Mit Abtropffläche - Mit Beckenblende - Unterbau offen mit Ablageboden 	1400	210258L	1.230 €		
	1500	210256L	1.250 €		
	1600	210259L	1.280 €	210281L	1.380 €
	1800	210257L	1.350 €	210283L	1.410 €
	1900			210285L	1.380 €
	2000			210286L	1.570 €
 <ul style="list-style-type: none"> - 2 Becken mittig - Abtropffläche links und rechts - Mit Beckenblende - Unterbau offen mit Ablageboden 	1400	210258R	1.230 €		
	1500	210256R	1.250 €		
	1600	210259R	1.280 €	210281R	1.380 €
	1800	210257R	1.350 €	210283R	1.410 €
	1900			210285R	1.380 €
	2000			210286R	1.570 €
	2000			210287 auf Anfrage	
	2400			210288 auf Anfrage	
	2600			210290 auf Anfrage	
	2800			210292 auf Anfrage	

LIEFERZEIT: ca. 1 - 2 Wochen



Spülschränke 1 Becken

700 mm tief

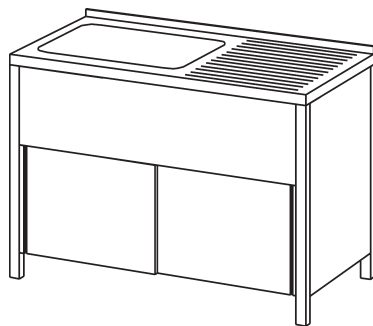

**Maße mm
Breite**

Art.-Nr.

700	210338	1.420 €
800	210339	1.450 €
1200	210341L	1.330 €
1200	210341R	1.330 €
1400	210345L	1.670 €
1400	210345R	1.670 €

- 1 Becken
- mit und ohne Abtropffläche
- Becken wahlweise links oder rechts
- ohne Beckenblende
- Unterbau ab 1200 mm geschlossen mit Schiebetüren, vorher mit Klapptüren
- Sondermaße auf Anfrage



LIEFERZEIT: ca. 1 - 2 Wochen



Spülschränke 2 Becken

700 mm tief

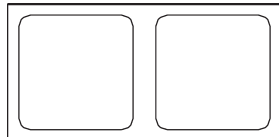

- 2 Becken
- ohne Abtropffläche
- Unterbau geschlossen mit Schiebetüren

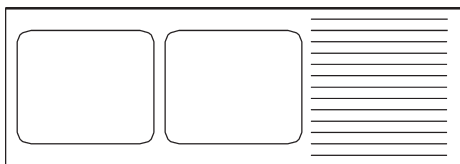

- 2 Becken wahlweise links oder rechts
- mit Abtropffläche
- ohne Beckenblende
- Unterbau geschlossen mit Schiebetüren

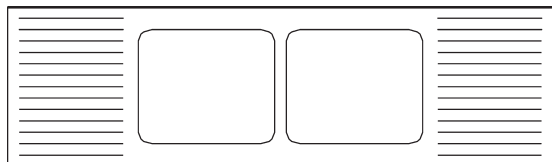

- 2 Becken mittig
- Abtropffläche links und rechts
- ohne Beckenblende
- Unterbau geschlossen mit Schiebetüren

Maße mm
Breite

Art.-Nr.

1200 210342 1.500 €

1400 210347 1.580 €

1400 210346L 1.700 €

1600 210348L 1.740 €

1800 210350L 1.780 €

1900 210352L 1.820 €

2000 210353L 1.860 €

1400 210346R 1.700 €

1600 210348R 1.740 €

1800 210350R 1.780 €

1900 210352R 1.820 €

2000 210353R 1.860 €

2000 210361 auf Anfrage

2400 210363 auf Anfrage

2600 210365 auf Anfrage

2800 210366 auf Anfrage

LIEFERZEIT: ca. 1 - 2 Wochen



Spülzentrum offen

600 / 700 mm tief

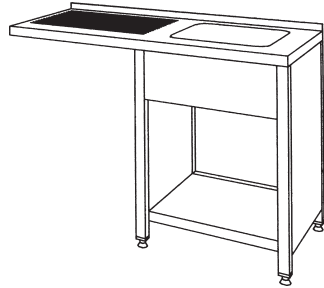

- 1 Becken wahlweise links oder rechts
- mit Abtropffläche
- mit Beckenblende
- Unterbau offen mit Ablageboden

Maße mm
Breite

Art.-Nr.
600 tief

Art.-Nr.
700 tief

1200

210220L

960 €

210216L

1.070 €

1200

210220R

960 €

210216R

1.070 €

1400

210218L

1.100 €

1400

210218R

1.100 €

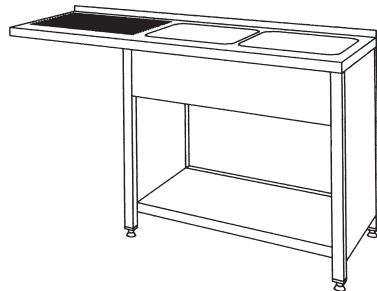

- 2 Becken wahlweise links oder rechts
- mit Abtropffläche
- mit Beckenblende
- Unterbau offen mit Ablageboden

1500

210222L

1.260 €

1500

210222R

1.260 €

1600

210211L

1.280 €

1600

210211R

1.280 €

1900

210213L

1.360 €

1900

210213R

1.360 €

2000

210214L

1.410 €

2000

210214R

1.410 €

LIEFERZEIT: ca. 1 - 2 Wochen



Spülzentrum geschlossen

600 / 700 mm tief

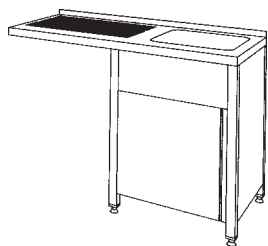

- 1 Becken wahlweise links oder rechts
- mit Abtropffläche
- ohne Beckenblende
- Unterbau geschlossen mit Schiebetüren und Ablageboden

Maße mm
Breite

Art.-Nr.
600 tief

Art.-Nr.
700 tief

1200

210230L

1.340 €

210371L

1.340 €

1200

210230R

1.340 €

210371R

1.340 €

1400

210373L

1.600 €

1400

210373R

1.600 €

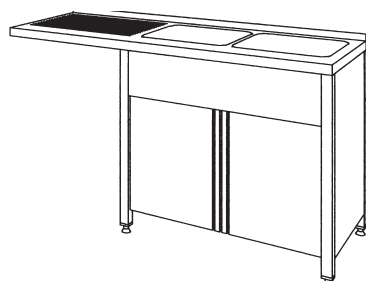

- 2 Becken wahlweise links oder rechts
- mit Abtropffläche
- ohne Beckenblende
- Unterbau geschlossen mit Schiebetüren und Ablageboden

1500

210232L

1.410 €

1500

210232R

1.410 €

1600

210381L

1.800 €

1600

210381R

1.800 €

1900

210383L

1.890 €

1900

210383R

1.890 €

2000

210384L

2.230 €

2000

210384R

2.230 €

LIEFERZEIT: ca. 1 - 2 Wochen



Mehrzweck- und Abfallbehälter

	Maße mm Breite	Art.-Nr.	
Mehrzweckbehälter 	610 x 400 x 740	300006	810 €
	580 x 380 x 680	300007	650 €
Abfallbehälter 	ø 400 mm 600 mm hoch	300000	400 €

LIEFERZEIT: *LAGER ROTENBURG U.Ü. V.*
ca. 1 - 2 Wochen



AHK Handwaschbecken

	Maße mm Breite	Art.-Nr.	
Ausguß-Handwaschbecken-Kombination 	500 x 600 x 500/850	210204	850 €
		AHK-60-85C	
	500 x 700 x 500/850	210205	850 €
		AHK-70-85C	
Ausgußbecken: 370 x 340 x 160 mm Handwaschbecken: 350 x 250 x 120 mm			
Handwaschbecken 			
	zur Wandmontage	210199	390 €
Außenmaß: 450 x 400 x 180 mm Beckenmaß: 370 x 240 x 150 mm			

LIEFERZEIT: *LAGER ROTENBURG U.Ü.V.*
ca. 1 - 2 Wochen